

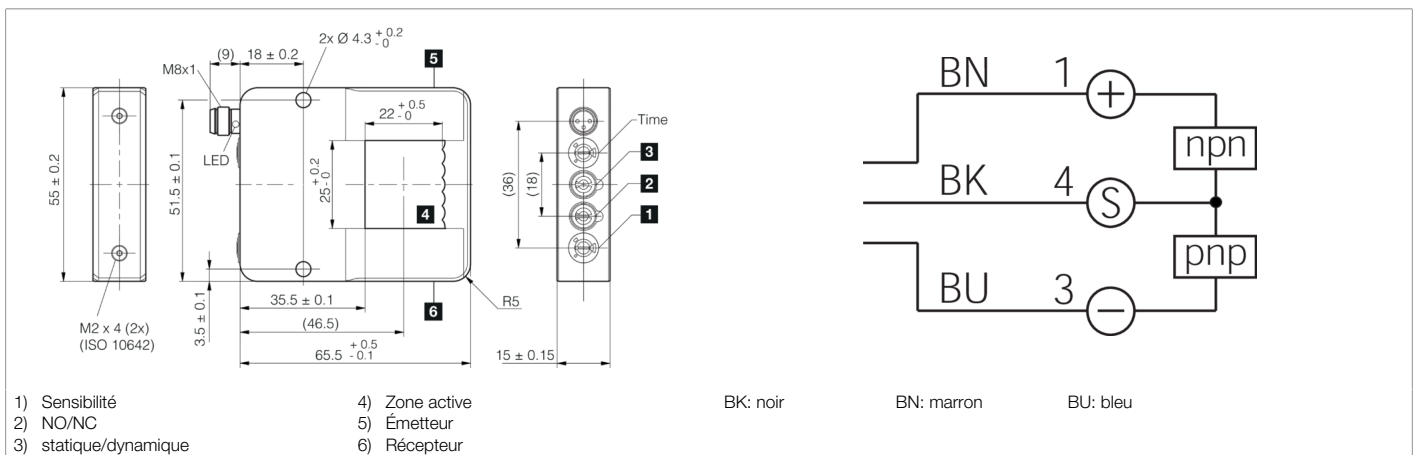

213347
OGWSD-25G3-T3
Détecteur photoélectrique à cadre

- IO-Link
- Forme de cadre
- Boîtier métallique robuste
- Protection antichoc des optiques
- Traverse amovible
- Haute résolution
- Temps de réponse court
- Potentiomètre pour le réglage
- Principe de fonctionnement : dynamique ou statique
- 4 modes de fonctionnement en tant que paramètre IO-Link



| | | | | | | | | | | |
|-----------------|--|--|--|--|--|--|--|--|--|--|
| Fonction | | | | | | | | | | |
| | | | | | | | | | | |

| Caractéristiques techniques (typ) | +20°C, 24 V DC |
|--|--|
| Tension de service | 18 ... 30 V DC |
| Courant de marche à vide (max.) | 40 mA |
| Protection contre les inversions de polarité | Oui |
| Protection contre les courts-circuits | Oui |
| Matériau du boîtier | Aluminium (Noir, Anodisé) |
| Matériau | Plastique (Fenêtre) |
| Poids | 86 g |
| Classe de protection | III, utilisation en très basse tension de sécurité |
| Homologations | UL |
| Principe de fonctionnement | Optique |
| Évaluation | De commutation, À commutation dynamique/statique |
| Modes/types de fonctionnement | Statique, Dynamique, Occultation |
| Sortie de commutation | Push-pull, 100 mA, NO/NC, Commutable |
| Chute de tension (max.) | 2 V |
| Interface | <ul style="list-style-type: none"> ■ IO-Link V1.1.3, COM2 (Profilés Smart Sensor) ■ 2nd Edition V1.1 SSP 4.1.1 |
| Prolongation de l'impulsion | 0 ... 150 ms Réglable |
| Source de lumière | LED |
| Couleur | Infrarouge |
| Zone de détection | 25 x 22 mm |
| Résolution | Ø 1,0 mm (Statique), Ø 0,7 mm (Dynamique) |
| Réglage de la sensibilité | Potentiomètre |
| Affichage | LED Jaune - Sortie de commutation |



213347

OGWSD-25G3-T3

Détecteur photoélectrique à cadre

| | |
|--|--|
| Caractéristiques techniques (typ) | +20°C, 24 V DC |
| Temps de réponse | 0,05 ms |
| Temps de relâchement | 0,05 ... 10000 ms |
| Température ambiante de fonctionnement | -10 ... +60 °C |
| Indice de protection | IP 67 |
| Raccordement | Connecteur, M8, 3 pôles |
| Câble de raccordement | TK ... |
| Plus d'informations/d'accessoires | https://www.di-soric.com/213347 |